

PROTIPS HOJALATERÍA Y PINTURA

Cód: 00999 000 035





ARCO MULTIANGULO

Cód: 00695 552 300

- Arco fabricado en aluminio con mango antiderrapante inyectado de goma de estireno, es multiposicional para lugares de difícil acceso.



SEGUETA DE CORTE 18 DIENTES

Cód: 00603 300 200

- Fabricada en acero de alta velocidad con un proceso de templado. Especial para metales ferrosos, 18 dientes para metales no ferrosos.



ACEITE PARA CORTE

Cód: 00893 050 004

- Para uso universal, alarga el rendimiento de la herramienta y reduce el peligro de rotura. Enfría de forma inmediata sin dañar los metales.

MARTILLO NEUMÁTICO

Cód: 00703 000 711

- Martillo de golpe ideal para extracción de piezas o el decapamiento de tornillería, vienen con cinceles intercambiables para diferentes usos.

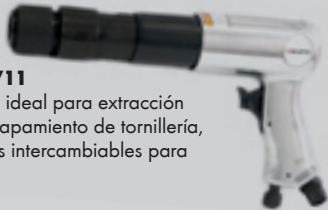

ARCO PARA LIMA

Cód: 00714 61 73

- Arco adaptable para concavos y convexos, mango de aluminio y tensor regulable.

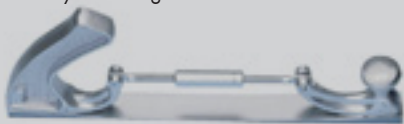

HOJA DE LIMA

Cód: 00714 61 71

- Lima adaptable para arco de limas, radial por ambos lados, flexible y fresada, desbasta dejando un buen acabado.



CARDA ALTA VELOCIDAD

Cód: 00714 354 12 Y 13

- Carda circular con forma plana, fabricada en acero trenzado para ser usado en herramienta de alta velocidad.



MOTO-TOOL ANGULAR

Cód: 00703 231 014

- Desarrollado especialmente para aplicaciones más difíciles como trabajo de desbardado, tiene regulador de velocidad, diseño ligero y compacto.



ESTUCHE DE BROCAS

Cód: 00634 6

- Brocas de corte derecho en caja de plástico resistente, acero HSS de alta velocidad con recubrimiento de óxido negro. Acero y metales no ferrosos.



ESTUCHE DE BROCAS DE TITANIO

Cód: 00622 02

- Brocas con corte derecho, ángulo de corte 118° en caja metálica, recubrimiento de titanio para una mejor perforación y soporte de temperatura. Especial para aceros duros.

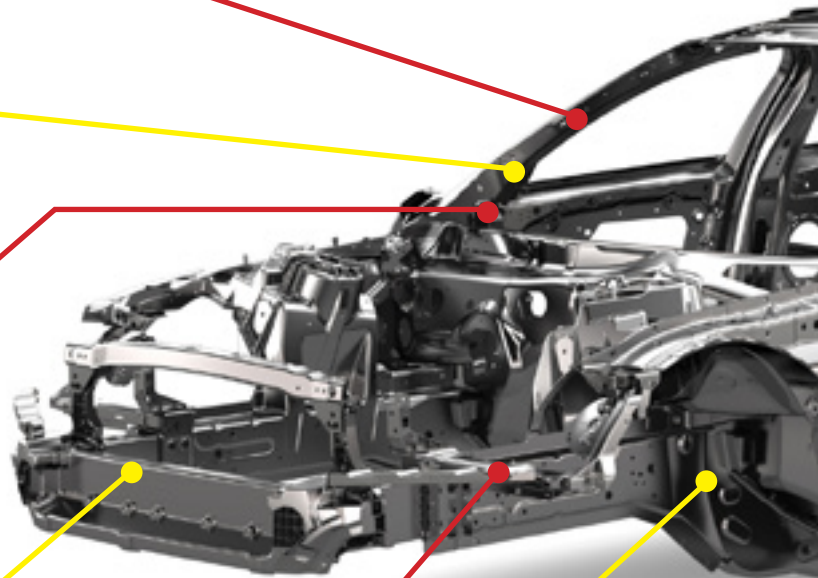

AMOLADORA ANGULAR ELÉCTRICA DE 7"

Cód: 00702 180 110

- Amoladora potente y manejable para trabajos de corte y desbaste. Guarda protectora móvil para ajustarse al ángulo de trabajo.



PORTOPOWER 10 TONELADAS

Cód: 00715 740 110

- Cerradura "Quick Lock" que permite un rápido armado y desarme del equipo, incluye tubos reforzados para extensión, lo que permite extracción sin perder fuerza.



AMOLADORA NEUMÁTICA

Cód: 00703 855

- Cortadora neumática con soporte extendido de 114.3 mm de longitud para mayor alcance en lugares de difícil acceso.



BROCA MULTIUSOS

Cód: 00648 215 18

- Ideal para realizar perforaciones en gres porcelánico, cerámicas, hormigón, ladrillo, azulejos, madera, aluminio, plásticos, acero inoxidable, metales laminados, metal estructural.



TALADRO PERCUTOR A BATERÍA 1/2"

Cód: 00702 311 007

- Taladro atornillador de gran potencia por su batería de litio de 18 V, porta brocas con sistema rápido de ajuste tipo carraca.

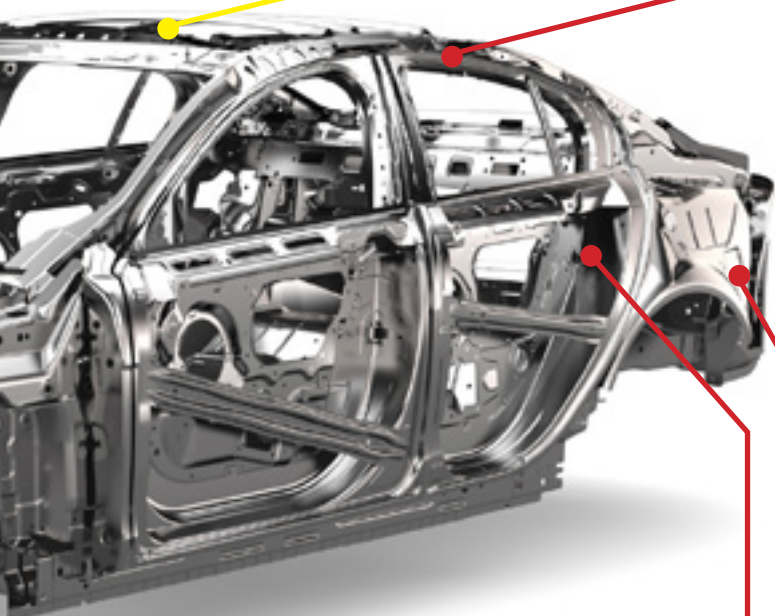

ESTUCHE 3/8"

Cód: 00965 12 042

- Estuche completo de 3/8" hecho con material de acero al cromo vanadio. Incluye puntas, dados, extensiones, codos, matraca y dados largos.



ESTUCHE DE PUNTAS

Cód: 00965 12 470

- Estuche de puntas sin matraca, hecho con acero al cromo molibdeno.

Incluye:
Puntas Allen, Torx, Bristol, Phillips, espiga y Ribe.



ESTUCHE DE PUNTAS CON MATRACA

Cód: 00965 12 470

- Estuche con puntas de 3/8" con matraca, incluye puntas Allen, Torx, Bristol, Phillips y espiga.

Hecho con acero al cromo molibdeno.



GEL ANTIPERLAS DE SOLDADURA

Cód: 00893 102 10

- Evita la adherencia de las perlas incandescentes de soldadura. Evita el descoloramiento Causado por temperatura.



TRANSFORMADOR DE ÓXIDO

Cód: 00893 110

- Penetra directamente en superficies oxidadas que han sido previamente limpiadas. Con efecto aislante y sellador adicional.



PROTECTOR DE TEMPERATURA

Cód: 00893 740 2

- Protección contra el calor extremo hasta 4,000° C. El protector contra el calor se utiliza en la prevención de transferencia de calor en cualquier metal.



DISCO UNIQUE

Cód: 00664 115 223

- Nueva generación de discos de corte mixto para un uso que permiten ser usados en aceros al carbón e inoxidables y proveen un corte rápido y preciso.

FLEXI DISC

Cód: 00578 711 540, 560, 580

- Discos abrasivos de láminas para desbastar y decapar áreas en ángulos de hasta 90°.

DISCO FLAP 90 LÁMINAS

FAMILIA: 00579

- Disco de alto rendimiento con 90 láminas. Formado con granos de zirconio. Disponible con base de nylon o fibra de vidrio. **Grano: 40, 60, 80 y 120**





ESPONJA DE LIJA

Cód: 00587 01 60, 80, 100, 120, 160, 180, 220

- Papel esmeril y placa de soporte en una pieza, se adapta a todas las formas, por lo tanto es de aplicación universal.



DISCO REMOVEDOR DE NYLON

Cód: 00585 380 115

- Red Line fue desarrollado para la remoción de pinturas, barnices, óxido y la limpieza de cordones de soldadura.



CONJUNTO DE DESBASTADORA NEUMÁTICA DBS 3,600

Cód: 00703 360 0

- Sistema de tratamiento de superficies. Se compone de unidades de accionamiento pequeñas y fáciles de manejar, que se accionan de forma neumática.



LIJADORA NEUMÁTICA

Cód: 00703 000 778

- Para trabajos de lijado grueso con discos de lija vulcanizados o discos de lija laminados de 115 mm, es especial para el decapado de pinturas en las reparaciones de carrocerías y plásticos.



DISCO ROJO VULCANIZADO

Cód: 00580 115 30, 40, 60, 80, 120

- Discos a prueba de rasgadas, para uso en amoladoras angulares neumáticas o eléctricas de hasta 80 m/s.



DISCO FLAP 90 LÁMINAS

FAMILIA : 00579

- Disco de alto rendimiento con 90 láminas. Formado con granos de zirconio. Disponible con base de nylon o fibra de vidrio.

Grano: 40, 60, 80 y 120

LIJADORA ORBITAL EXCÉNTRICA DTS 150

Cód: 00703 753 1

- Lijadora extremadamente fuerte para lijado grueso, tiene un potente motor neumático con el cual se puede trabajar de forma continua durante todo el día.



LIJADORA NEUMÁTICA 3 EN 1

Cód: 00703 763 0

- Lijadora ligera de gran poder y baja vibración, motor compacto y ligero, diseño de amortiguador que reduce el nivel de ruido.

Con regulador de velocidad.

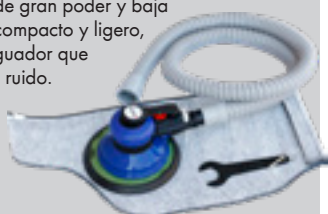

VAKU ALU

Cód: 0892 626

- Masilla de refuerzo con partículas de aluminio ideal para grandes rellenos y para los trabajos de saneamiento del óxido. Por su consistencia es indicada para rellenar deformaciones en lugares de difícil acceso y para las uniones de las piezas soldadas.



VAKU LIGHT

Cód: 00993 140

- Masilla de poliéster para relleno y acabado. Fácil lijado, gracias a sus cargas ligeras tiene una gran facilidad de lijado, con un buen acabado.



VAKU PLASTIC

Cód: 00892 694 011

- Masilla de poliéster insaturado muy flexible ideal para una fácil reparación de plásticos utilizados en automoción. Especialmente desarrollada para la reparación de la gran mayoría de plásticos.



ELIMINADOR DE MOLDURAS

Cód: 00585 90

- Para eliminar restos de pegamento y molduras en superficies de metal. Acciónalo sólo cuando la máquina esté en marcha lenta (máx. 4,000 RPM).

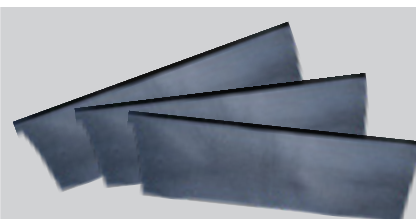

PLACA ANTISONORA

Cód: 00890 100 065

- Alto poder adhesivo. Resistentes a agua salada, aceite de motor, carburante, disolvente, entre otros. No deja pasar el aire y en gran medida evita el filtrado de líquidos.

CARDA CIRCULAR BAJA VELOCIDAD

Cód: 00714 354 01, 03, 04

- Carda circular con forma plana, fabricada en acero ondulado que le proporciona características de alto desprendimientos y durabilidad.

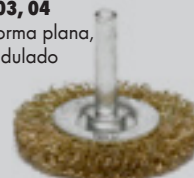

MOTO-TOOL ANGULAR

Cód: 00703 231 014

- Desarrollado especialmente para aplicaciones más difíciles como trabajo de desbardado, tiene control de velocidad, diseño ligero y compacto.



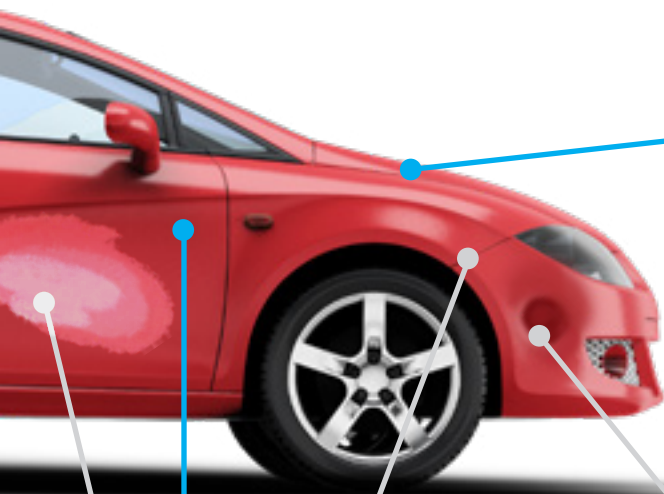

REPARADOR DE PLÁSTICOS

Cód: 00893 301

- Producto bi-componente formulado a base de resinas epóxicas modificadas que permiten un alto poder de adhesión y restauración en plásticos.



METAL LÍQUIDO

Cód: 00893 449

- Sistema de reparación metalizada utilizado en montadores y talleres, ideal para reparar láminas, tuberías, escapes, carcazas de motor pequeñas, tanques de gasolina y más.



TERMO ENGRAPADORA

Cód: 00827 323

- Dispositivo de calentamiento con el cual se unen piezas plásticas partidas a la mitad o cuarteadas por termo fusión, incrustando unas grapas de acero.



GRAPAS

- 1) Cód: 00827 323 1 - 6mm
- 2) Cód: 00827 323 2 - 8mm
- 3) Cód: 00827 323 3 - 6mm



GRAPAS

Fam: 500 y 501



CINTA DE ENMASCARAR

Cód: 00992 340 18

- Alta adherencia: Buena resistencia a la tensión y gran fuerza de sujeción. Usos generales. No deja residuos de adhesivo. Sujeta papel, nylon y plástico.



TIJERA NEUMÁTICA

Cód: 00703 861

- Ideal para cortar, recortar y cizallar lámina, plástico, aluminio y otros metales hasta de calibre 18. Control de velocidad de corte.



TIJERAS CORTE LÁMINA

Cód: 00713 230 50, 51, 52

- Corte de lámina en 3 diferentes sentidos, están fabricadas en acero forjado de la más alta calidad con mangos de propileno de alta resistencia, filo dentado para evitar patinaje.



SIERRA CALADORA

Cód: 00703 883

- Ideal para procesos de corte de formas irregulares y curvas, para el corte de perfiles de aluminio, fibra de vidrio, plásticos y madera. Ideal para reparación de carrocerías y escapes de auto.

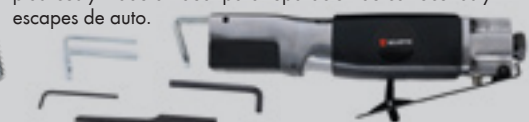

SACA ABOLLADURAS

Cód: 00691 500 110

- Elimina abolladuras profundas y planas de diversos materiales y superficies. Aplicación en carrocerías, motocicletas, tanques de gasolina, entre otros.



MAZO ANTIRREBOTE

Cód: 00715 73 055

- Fabricado de uretano para no marcar las piezas metálicas y evitar rebotes al momento del golpe. Ideal para piezas delicadas o para no dejar marcas.

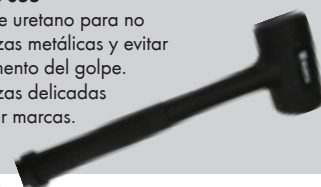



PINTURA ANTICALÓRICA

Cód: 00893 359 005

- Pintura nitrocombinada de alta calidad. Inmediata manipulación de las piezas. Aplicable sobre todas las imprimaciones, aparejos, pinturas y barnices conocidos.



PISTOLA HVLP

Cód: 00891 700 8

- Cuerpo forjado de aluminio anodizado, acabado pulido con interior recubierto, para acelerar y facilitar la limpieza, brinda protección contra la corrosión que proporciona una mayor vida de la herramienta. Boquilla 1.3 mm.



MANOMETRO REGULADOR PARA PISTOLA

Cód: 00715 015 1

- Ideal para utilizar con herramienta neumática.



PRIMARIO DE RELLENO

Cód: 00893 359 005

- Se utiliza en pequeñas áreas, en carrocerías con rayones, pequeños golpes o imperfecciones en la pintura. Presentación en aerosol, no requiere catalizadores y se puede pintar 15 minutos después de aplicar.



SPRAY DE ALUMINIO, ALUMINIO DE ALTO BRILLO Y SPRAY DE ZINC

Cód: 00893 114 115 - ALUMINIO

Cód: 00893 114 113 - ALTO BRILLO

Cód: 00893 114 114 - ZINC

- Brinda gran recubrimiento con sólo una pasada. Óptima protección frente a la intemperie. Gasto de tiempo mínimo. Especialmente diseñado para la restauración de rines y escapes.



SPRAY PROTECTOR DE BAJOS

Cód: 00892 075 250

- Spray protector contra los golpes de piedras y la corrosión. Elasticidad permanente: Resistente a golpes, fricción y temperaturas. Buena protección contra la corrosión (probado de acuerdo a DIN 50021).

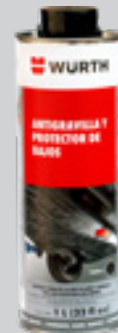

ANTIGRAVILLA BASE SOLVENTES

Cód: 00892 075 200

- Protector de acrílico para proteger contra el golpe de piedras y la corrosión, mezclas solubles con solvente. Protege contra golpes de piedra. Previene la corrosión por agua y sal.



PISTOLA P/P DE BAJOS

Cód: 00891 106 3

- Fabricada con metales de alta resistencia, es de fácil uso y produce aplicaciones texturizadas para las carrocerías, su boquilla se adapta al lugar ya que es regulable.



CINTA DE ENMASCARAR

Cód: 00992 340 18

- Alta adherencia: Buena resistencia a la tensión y gran fuerza de sujeción. Usos generales. No deja residuos de adhesivo. Sujeta papel, nylon y plástico.



CINTA DOBLE CARA

Cód: 00894 910 1

- Cinta adhesiva a doble cara para el pegado de molduras y emblemas de vehículos.



BUMPER TEXTUPLAST

Cód: 00893 181 - 400 ml

Cód: 0893 190 810 - 1Lt

- Recubrimiento flexible en aerosol especial para plásticos de carrocería como golpes y rayones. Permite copiar la rugosidad como si fueran originales. Para el pintado de plásticos texturizados.



CINTA DE BUTILO

Cód: 00890 100 032

- Ideal para sellar y proteger; propiedades anti ruido, anti fricción y rechinidos. No se desprende con el contacto suficiente adherencia al metal.



CINTA TRANSFERIBLE UNIVERSAL

Cód: 00894 110 602

- Ideal para la recuperación de emblemas y hologramas con formas difíciles. Excelente adherencia sobre casi todas las superficies lisas. Pegado rápido y con mucha fuerza.



EQUIPO DE SEGURIDAD PARA PINTURA AUTOMOTRÍZ

GUANTES DESECHABLES DE NITRILO NEGRO

Cód: 00899 470 328

- Excelente resistencia a la abrasión en cortos periodos puede tener contacto con solventes o combustibles.

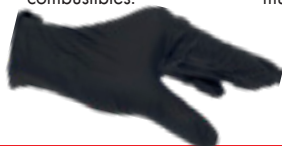

OVEROL PROTECTOR DE SOLVENTES/ PARTÍCULAS

Cód: 00899 021 131

- Fabricado en tela microporo de alta densidad, ligero, con capucha, resortes en muñecas y tobillos.



GAFAS DE SEGURIDAD AMPLIA VISIÓN

Cód: 00899 102 140

- Pantalla de policarbonato. Protección y sellado completo.



GUANTE ANTIDERRAPANTE TIGER FLEX

Cód: 00899 451 358

- Permiten la transpiración de la piel, sus estrías proporcionan un excelente agarre.



MASCARILLA AUTO FILTRANTE FFP2

Cód: 00899 121 100

- Material auto extinguido en caso de exponerse a la flama directa.



ESTÉTICA AUTOM



P10 PULIMENTO

Cód: 00893 150 012

- Pulidor muy abrasivo para la rápida remoción de imperfecciones en las carrocerías recién pintadas o endurecidas, ideal para trabajar sobre pinturas viejas.



P30 ANTIHOLOGRAMA

Cód: 00893 150 012

- Eficaz para eliminar marcas y tonos opacos que dan el efecto antiholograma, elimina pequeñas imperfecciones de pintura. Especial para pinturas oscuras



P55 ABRILLANTADOR

Cód: 0893 150 056

- Recomendado para cualquier tipo de pintura con la excepción de acabados mate, este pulimento hace posible tratar y sellar la pintura en un solo paso.



CERA ROSA

Cód: 0893 011 250

- Pulimento y sellador de alto brillo para la conservación eficiente de las pinturas de automóviles ante los agentes atmosféricos.



CERA PROTECTORA Y LIMPIADORA

Cód: 0890 101 360

Cera a base de compuestos poliméricos que proporcionan mayor brillo a la pintura de la carrocería.

LIMPIADOR DE ACERO INOXIDABLE

Cód: 00893 121

- Emulsión cremosa con efecto limpiador, brinda protección duradera contra la adherencia de suciedad, grasa y humedad de las manos que pueden manchar y contaminar; con un efecto limpiador y pulidor en la superficie.



RESTAURADOR DE ACERO INOXIDABLE

Cód: 00893 121 1

- Contiene ácido cítrico activo el cual elimina incrustaciones de óxido en metales, corrosión ligera, carderillo, cal, entre otros.

No perjudica los materiales, ideal para faros y cristales.

RENOVADOR DE PLÁSTICOS

Cód: 00893 47

- Preparado con bases de ceras para la renovación y mantenimiento de plásticos y gomas del exterior de vehículos. Dejándolas como nuevas.



SPRAY LIMPIADOR DE PARABRISAS

Cód: 00890 25

- Elimina del cristal restos de insectos incrustados, excrementos de pájaros, hollín, barro, resina, nicotina y siliconas, ofreciendo una óptima visualización.



DESINCRUSTANTE PARA CRISTALES

Cód: 00890 191

- Limpiador ácido para vidrios y cristales que disuelve las incrustaciones debido a la lluvia ácida. También disuelve sales y brea de árboles.

WATER OFF

Cód: 00890 102 1

- Crea una capa invisible en vidrios para repeler el agua. Proporciona una mayor seguridad al automovilista al permitir una mejor visibilidad en días de lluvias.



LACA PARA MOTORES

Cód: 00892 790

Proporciona brillo al motor, cables y tubos. Protege contra la humedad, suciedad y corrosión, evita corrientes de fuga en elementos eléctricos.



PULIDORA NEUMÁTICA DPM 200 - 2,500 RPM

Cód: 00703 000 87

- De fácil y suave manejo. El pistón doble brinda fuerza y previene atascos, diseñada para trabajar con ambas manos.



REMOVEDOR DE CHAPOPOTE

Cód: 00890 26

- Elimina todos los residuos de chapopote y asfalto de superficies lacadas, cromadas y de cristal, producto a base de keroseno con características de silicón que protegen la pintura sin dañarla.



WURTH AUTOMOTRIZ EXTERIOR

SUPER LIMPIADOR DE PARABRISAS

Cód: 00892 333

- Elimina toda la suciedad alojada en cristales, desprende ácidos, solventes, mosquitos, incrustaciones y más, limpia cualquier tipo de cristal.

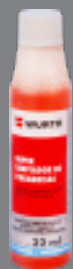

PROTECTOR DE HULES

Cód: 00890 110

- Protege los hules y gomas del envejecimiento al contacto con el medio ambiente, por la temperatura y humedad manteniendo su elasticidad.



CLAYBAR

Cód: 00893 157 301

- Plastilina de tallado, se utiliza para remover contaminantes de la pintura automotriz, vidrios, metales o rines. Fabricada a base de resinas sintéticas de alta durabilidad.

SHW 2

Cód: 00890 700

- Shampoo con cera para carrocerías, ideal para utilizar en limpiadores a presión o manuales, es biodegradable y el uso continuo de este producto conserva la pintura.



LIMPIADOR BMF

Cód: 00893 118

- Limpiador de uso universal ideal para descontaminar la pintura del vehículo, lavado de viniles y vestiduras. Excelente para desengrasar.



LIMPIADOR DE ACERO INOXIDABLE

Cód: 00893 012 00

- Para una buena y completa limpieza del vehículo, elimina suciedades como insectos, excrementos de pájaro y más. Usar con agua caliente.

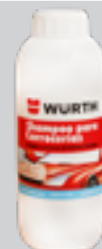

ULTRA PAÑO DE MICROFIBRA

Cód: 00899 900 108

- Para usarse en el secado y pulido en superficies delicadas.



SPRAY LIMPIADOR NEUMÁTICO

Cód: 00890 09

Espuma limpiadora que garantiza a los neumáticos brillo y protección contra el agrietamiento y la decoloración.



LIMPIADOR DE RINES DE ALUMINIO

Cód: 00890 102

Apropiado para rines de aluminio: disuelve la suciedad típica por frotación de freno.



PULIDOR DE ALUMINIO

Cód: 00893 121 301

Contiene aditivos de pulido con las propiedades restauradoras de la grasa, no se escurre en superficies verticales. Ideal para restaurar rines de aluminio



LIMPIA TODO

Cód: 00890 130 008

- Quita fácilmente salpicaduras de pintura, adhesivos, chapopote, chicles, grasas, aceites, siliconas y ceras. Se puede usar sobre aluminio, vinil, vidrio, fibra de vidrio y alfombras



LIMPIADOR DE GRAFITI PARA EXTERIOR

Cód: 00893 135

- Eliminador de grafitis en fondos lisos no absorbentes, el producto penetra debajo de las capas de pintura no deseada y desprende sin dañar el fondo.





ANTIEMPAÑANTE DE CRISTALES

Cód: 00890 19

Controla el molesto empañamiento de cristales permitiendo una nítida visión, ya no es necesario poner aire frío o caliente. Para evitar el empañamiento.



TINTE PARA PLÁSTICOS

Cód: 00893 280 1

Para restauración de todo tipo de piezas plásticas, al interior o exterior del vehículo. Colores disponibles: Gris y negro.



LIMPIADOR DE GRAFITI EX-ESPECIAL

Cód: 00893 137

- Permite la eliminación eficaz de pinturas de laca, lápices de color y rotuladores. Penetra profundamente y disuelve la pintura no deseada sin dañar la superficie.



LIMPIADOR BMF

Cód: 00893 118

- Limpiador de uso universal ideal para descontaminar la pintura del vehículo, lavado de viniles y vestiduras. Excelente para desengrasar.



PROTECTOR DE TELAS

Cód: 00890 023

- Protege las telas de líquidos y suciedades. Ideal para protección de tapicería de telas, protege contra el agua, manchas, aceite, polvo y los rayos ultravioleta. No afecta la superficie de la tela y no cambia el color. Sin olor.



SILICÓN EN SPRAY

Cód: 00893 221

- Protege, cuida, lubrica y aísla permanentemente piezas de plástico en exteriores e interiores, evita que se agrieten, se adhieran o se congelen.



PISTOLA TORNADO

Cód: 00891 703 118

- Pistola con cánula que gira a 8,500 revoluciones por minuto, desincrustando de manera eficaz la suciedades en tela, viniles, plásticos y más. Su efecto tornado limpia y desprende la suciedad a profundidad.



LIMPIADOR ACTIVO DE TAPICERÍA

Cód: 00890 24

- Elimina mugre, grasa y malos olores de las vestiduras, este producto es un limpiador tenso activo es decir que la limpieza debe realizarse estando presente la espuma.

MOTRÍZ INTERIOR



ESPUMA LIMPIADORA DE PLÁSTICOS

Cód: 00893 033

- Espuma especial de limpieza para vehículos, limpia todas las piezas lacadas plásticas y las estrías del mismo, superficies de vidrio, suciedad de tapicería y polvo, deja un agradable aroma eliminando olores como el de la nicotina.



LIMPIADOR DE TABLEROS

Cód: 00890 222 1

- Excelentes propiedades de limpieza y protección, revive los colores del plástico, deja un acabado con una fina película sedosa, no grasosa. Fresco aroma a cítricos, libre de silicona y ayuda a eliminar malos olores. SIN SILICÓN.



CREMA LIMPIADORA DE PIELES

Cód: 00893 012 9 01

- Limpia protege y conserva la calidad de la superficie de todos los cueros lisos. Dejando apariencia de piel nueva.



PAÑOS DE MICROFIBRA

Cód: 00899 900 01,02,03,04

- Utilizando los paños de microfibra podrá limpiar todo tipo de superficies sin problemas. Hasta es posible la limpieza de cristales a plena luz del sol. Los microfilamentos son 100 veces más finos que el cabello humano, de este modo se crea una tela con ventajas revolucionarias.



HSW PLUS

Cód: 00893 764 261

- Fórmula higienizante que desinfecta, eliminando bacterias y hongos generados por el exceso de humedad y calor en los ductos del sistema de aire acondicionado de automóvil. Puede eliminar el molesto olor a tabaco y humedad.



SISTEMA DE HIGIENIZACIÓN

Cód: 00964 764 2

- El producto líquido es una fórmula higienizante que desinfecta, eliminando bacterias, hongos y ácaros producidos por el exceso de humedad y calor en los ductos del sistema de aire acondicionado de los automóviles.



Würth México, S.A. de C.V.
Carretera Temixco-Emiliano Zapata, Lote 17, Bodega 1
Col. Palo Escrito Emiliano Zapata, Morelos
C.P. 62760. México. Tel.: +777 101 25 20, +777 101 25 21
RFC: WME-900307-8U2
<http://www.tiendawurth.mx>

© by Würth México S.A. de C.V.

Prohibida la reproducción total o parcial sin permiso.
Nos reservamos el derecho de cambios de productos que sirven a nuestra mejora de la calidad, sin previo aviso o notificación para llevar a cabo en cualquier momento. Las fotografías pueden ser fotos de la muestra, que pueden diferir en apariencia de los productos entregados. Nos reservamos el derecho a errores de impresión, no asumimos ninguna responsabilidad. Nos referimos a nuestros términos y condiciones.

