

SEGMENTACIÓN DE MERCADOS

División metal



PANIFICADORAS



MANTENIMIENTO EN GENERAL

Ub.	Artículo	Descripción
1	Limpia contacto 00895 65 300	Limpieza de tableros electrónicos y terminales eléctricas.
3	Lubricante base silicón 00893 221 000	Lubricante para gomas
4	BMF - Limpiador universal 00893 118	Limpiador biodegradable y diluible 1 a 1 para mayor rendimiento de limpieza.
8	Grasa líquida en spray 00893 106	Especial para los engranes ocultos o de difícil acceso.
9	Grasa líquida en spray 00893 106	Especial para los engranes ocultos o de difícil acceso.
10	Rost off "afloja todo" 00890 200 11	Alta penetración con una mayor concentración de desincrustante para óxido.
	Lubricante anticorrosivo 00893 800	Antiaferrante de tornillería expuesta a altas temperaturas. (Hornos)
	Spray congelante 00890 100 0	Reductor de temperatura de resistencias en hornos.

SEGURIDAD E HIGIENE

Guante de nitrilo 00899 470 328	Uso en general, libre de latex.
Mascarilla anti polvo 00899 120 001	Evita la aspiración de polvos y contaminación de alimentos.
Gafas de seguridad 00899 103 001	Protección ocular para evitar salpicaduras de líquidos y prevenir irritaciones.
Paño de microfibra 00899 900 03	Limpia y protege el acero inoxidable sin dejar rayaduras o residuos..
Limpiador de manos 00893 900 099	Higiene y limpieza para el personal.
Zapatos de seguridad Fam. 05357	Alta seguridad y confort para todo tipo de trabajos.

PRODUCTOS GRADO ALIMENTICIO



Ub.	Artículo	Descripción
	Grasa líquida de mantenimiento para cadenas, engranes, coronas y flechas sin fin.	
6	Lubricante incoloro 00893 107 001	Lubricante para batidoras, porta charolas y puertas.
5	Lubricante de silicón 00893 221 000	Lubricante en seco para gomas, base silicón.
	Grasa de usos múltiples 00893 107 002	Grasa repelente al agua y polvo.
	Grasa líquida en spray 00893 107 6	Grasa para hojas de rebanadoras, batidoras y porta charolas.
	Restauradores de cualquier parte de acero inoxidable maltratada.	
2	Limpiador de acero inox. 00893 121	Limpia superficies, no afecta el equipo.
11	Restaurador de acero inox. 00893 121 1	Renueva la superficie, eliminando suciedades.
2	Limpiador de acero 00893 121 2	Protege y limpia la superficie.
	Mantenimiento en general.	
7	Sellador de silicón 00892 550 3	Sella y evita fugas en refrigeradores y tarjas.
	Rost Off Crafty 00893 130	Afloja todo, grado alimenticio.
	Limpiador dieléctrico 00890 15 6	Limpiador biodegradable para motores eléctricos (Desengrasante, lubricante y protector dieléctrico).

MISCELANEA

Terminales Fam. 558	Apoyo para tableros electrónicos.
Cinchos plásticos Fam. 502	Amarre de cableado.

BLINDAJE

PUERTAS Y CHASIS

Ub.	Artículo	Descripción
1	Grapas fijadoras Fam. 501	Para vestiduras y alfombras, fijación de tapicería y molduras.
1	Grasa líquida 00893 106	Grasa de lubricación general, para partes metálicas de difícil acceso.
1	Rost Off 00890 200 11	Afloja todo, limpiador y protector de metales.
1	Spray de zinc 00893 114 114	Acabado en acero inoxidable con micropartículas resistentes a altas temperaturas.
1	Discos de corte y desbaste Fam. 578 y 669	Generan pocas virutas y ayudan para la limpieza de metales.
3	Espuma de poliuretano 00890 142	Para tapar huecos y evitar vibraciones.
3	Jgo. para quitar broches 00714 34 500	Desmontaje de grapas.

LLANTAS

Ub.	Artículo	Descripción
2	Pasta para montaje de llantas 00893 122	Apoyo para la maquina de montaje de rin.
2	Anticristalizante SBS 00859 110 009	Para mantenimiento del sistema de frenos, evita la cristalización.
2	Antirechinido de balatas 00890 106	Adhesivo para pastillas de frenos.
2	Contra pesos Fam. 830	Para balanceo de llantas.
2	Limpiador de frenos 00890 910 415	Elimina polvos sujetadores de los sistemas de frenado.
7	Limpiador de neumáticos 00890 09	Protege y da brillo a las llantas.

CORTE Y DESBASTE

Disco laminado Fam. 578	Ideal para desbaste de puntos y cordones de soldura.
Disco de corte Fam. 669	Reforzado con doble malla de seguridad para mayor protección y rendimiento.

INTERIORES

Ub.	Artículo	Descripción
3	Placa antisonora 00890 100 060	Para evitar ruidos en el interior del vehículo.
3	Adhesivo en spray 00890 910 055	Adhesivo para telas y placas delgadas de acero inoxidable.
4	BMF · Limpiador universal 00890 118	Limpiador biodegradable para uso general y tapicería.
4	Protector de telas 00890 023	Protege telas de derrames accidentales.
4	Crema limpiadora de piel 00893 012 9	Limpia y nutre vestiduras de piel.
5	Silicón en spray 00893 221	Limpieza de tableros y rehidratación de plásticos.
	Removedor de óxido 00890 117 250	Limpia partes metálicas oxidadas.
	Transformador de óxido 00893 110	Protege, volviendo a rescatar los metales oxidados.

PARABRISAS Y VENTANAS

Ub.	Artículo	Descripción
6	Desincustante para cristales 00890 191	Limpiador ácido, para vidrios y cristales que disuelve las incrustaciones debidas a la lluvia ácida.
	Repelente de agua 00890 102 1	Evita acumulación de gotas.
	Limpiador de parabrisas 00892 333	Elimina grasa, evita sarro y protege las gomas.
	Antiempañante 00890 19	Previene el empañamiento en los cristales o vidrios en general.

MISCELANEA

Pijas Fam. 134 y 134 0	Ideal para ser tornillada sin necesidad de un barreno o agujero.
Rotula Fam. 268	Para la colocación de pistones.
Tornillo cónico Fam. 281	Para fijación en general.
Tuercas y rondanas Fam. 317 y 407	Para fijación en general.

GIMNASIOS



MANTENIMIENTO EN GENERAL

Ub.	Artículo	Descripción
1 5	Grasa líquida en spray 00893 106	Lubricación de cadenas y poleas internas de difícil acceso.
2 6	Rost off "afloja todo" 00890 200 11	Alta penetración, ideal para reparaciones que necesiten un desincrustante de óxido.
3 4	Silicón en spray 00893 221	Lubrica poleas, cables y viniles, rehidratando el recubrimiento de los asientos evitando su deterioro.
4	Cosmético para bandas 00893 230	Para las bandas de las caminadoras, lubrica y protege al mismo tiempo.
7	Limpia contacto 00895 65 300	Elimina la humedad generada por agua derramada o el sudor.
8	Limpiador de acero inox. 00893 121	Mantenimiento general de acero inoxidable, limpieza y protección.
9	Transformador de óxido 00893 110	Renueva el fosfatado de los equipos.
4 10	BMF - Limpiador universal 00893 118	Limpiador biodegradable y diluible 1 a 1 para mayor rendimiento de limpieza.

MANTENIMIENTO DE LIMPIEZA DE CRISTALERIA

Ub.	Artículo	Descripción
12	Spray limpia cristales 00890 25	Espuma limpiadora de cristales.
11	Desincrustante para cristales 00890 191	Limpiador ácido, para vidrios y cristales que disuelve las incrustaciones debidas a la lluvia ácida.
12	Repelente de agua 00890 102 1	Evita goteo de agua.
11	Limpiador de vidrios 00892 333	Quita toda suciedad alojada en cristales.
12	Antiempañante 00890 19	Previene el empañamiento en los cristales o vidrios del área de la alberca, vestidores y regaderas.
	Paño de microfibra 00899 900 03	Limpia todo tipo de superficies sin dañarlas, no desprende restos de fibra ni pelusas.

REPARACIÓN Y MANTENIMIENTO

Ub.	Artículo	Descripción
13 14	Pega y sella 00890 100 1	Reparación y mantenimiento de cancelería en general.
15	Cinta doble cara 00894 910 0	Cinta para el montaje de señalamientos y evitar perforaciones innecesarias.
	Pegamento Super Schnell 00893 090	Reparación de partes plásticas.
	Sellador de tuberías 00893 511 500	Elimina posibilidad de fuga.

MISCELANEA

Tornillos Allen Fam. 100	Para armado de equipo.
Pija cabeza de gota Fam. 117	Fijación de diversos equipos.
Terminales Fam. 558	Instalaciones electrónicas baslas.
Abrazaderas plásticas Fam. 502	Amarre de cableado.
Orings Fam. 468	Aplicación de calderas y válvulas

EQUIPO DE SEGURIDAD E HIGIENE

Gautes de seguridad 00899 401 018	Guante antiderrapante.
Mascarilla anti-polvo 00899 120 001	Evita la respiración de polvos al dar mantenimiento.
Gafas de seguridad 00899 103 001	Protege los ojos de virutas y salpicaderas.
Limpiador de manos 00893 900 099	Limpiador de grasa y solventes.
Zapatos de seguridad Fam. 05357	Alta seguridad y confort para todo tipo de trabajos.

PUERTAS AUTOMÁTICAS

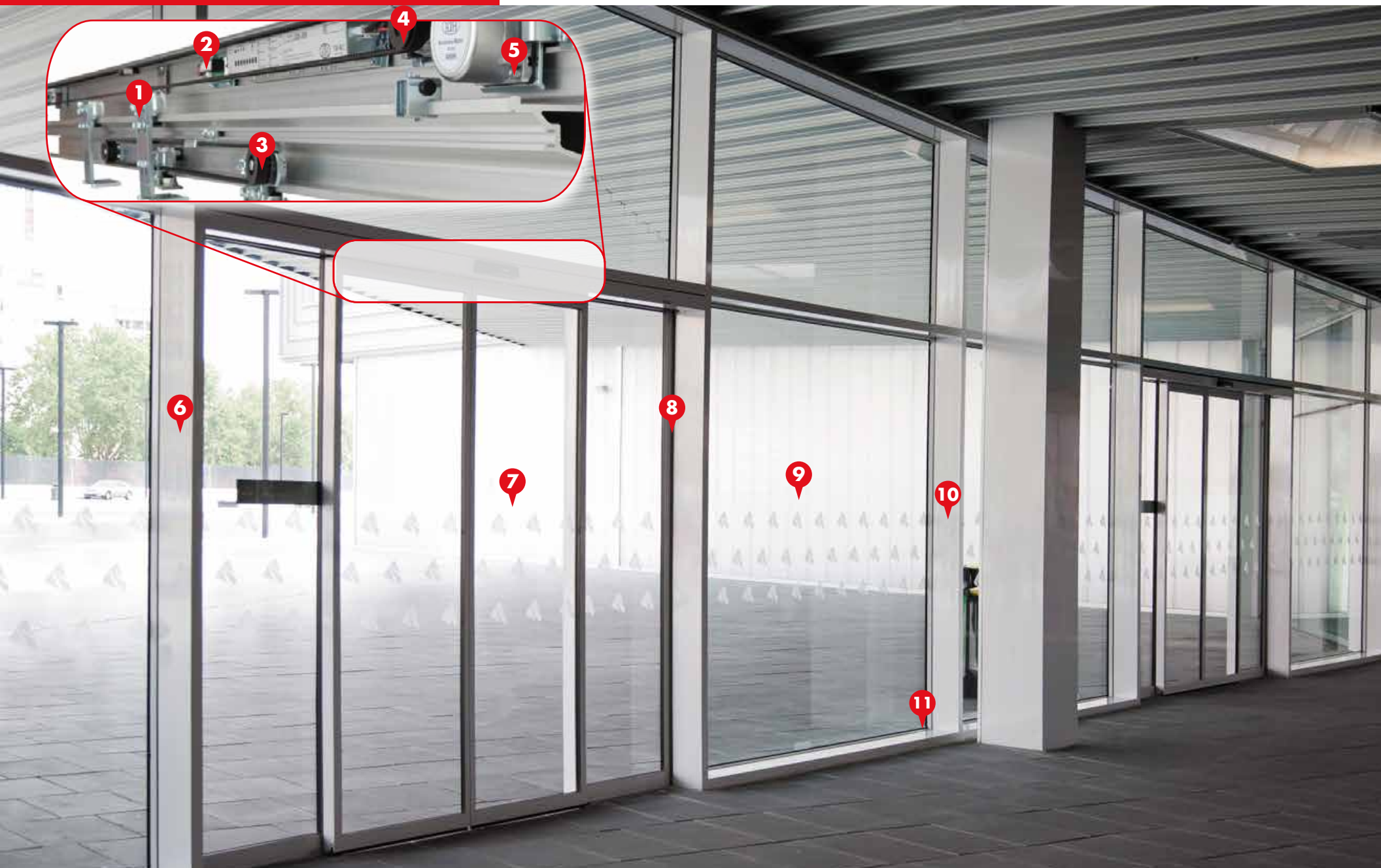

FIJACIÓN DE TORNILLOS, HERRAJES Y CRISTALERIA.

Ub.	Artículo	Descripción
1	Sellador de roscas	Fijación de tornillería de puertas en rodamientos.
2	00893 243 050	
8	Silicón acético	Multiuso de curado rápido.
	00892 318 91	
11	Pega y sella	Para la colocación de cristalería
	00890 100 1	
	Pegamento super schnell	Fijación de herrajes.
	00893 090	

MANTENIMIENTO DE LIMPIEZA DE CRISTALERIA

Ub.	Artículo	Descripción
9	Spray limpia cristales	Elimina grasas y suciedad del cristal.
	00890 25	
	Desincrustante para cristales	Limpiador ácido para cristales que disuelve las incrustaciones debidas a la lluvia ácida.
	00890 191	
	Repelente de agua	Evita concentración de gotas.
	00890 102 1	
7	Limpiador de vidrios	Shampoo para limpieza de cristales.
	00892 333	
	Paño de microfibra	Limpia todo tipo de superficies sin dañarlas, no desprende restos de fibra ni pelusas.
	00899 900 03	

MISCELANEA

Artículo	Descripción
Tuerca remachable Fam. 917	Sustitución de remaches que se vencen con el uso rudo.
Brocas Fam. 625	Brocas para corte de acero.
Brocas escalonadas Fam. 694	Para evitar cambiar de broca con perforaciones.
Instalación 00985 077 1	Cinta auto extingible.
Funda termoretractil Fam. 771 y 555	Protección de la instalación eléctrica.

MANTENIMIENTO EN GENERAL

Ub.	Artículo	Descripción
Lubricación y regeneración de partes plásticas, como bandas y rodillos.		
2	Cosmético para bandas	Evita el rechinido y protege las bandas.
3	00893 230	
3	Silicón en spray	Lubrica en seco ruedas y rieles.
4	00893 221	
Mantenimiento y lubricación de cadenas y engranes.		
2	Grasa líquida en spray	Lubricante transparente para baleros y cadenas.
5	00893 106	
1	Rost Off	Desincrustante de óxido.
5	00890 200 11	Afloja todo.
Limpieza de sensores y motores		
5	Limpia contacto	Limpiador de tableros y equipos electrónicos
	00895 65 300	
4	Espuma desengrasante	Desengrasante en seco.
3	00893 142	
5	Grasa dieléctrica	Mantenimiento de partes eléctricas expuestas a la interperie.
	00893 844 100	
Limpieza y retoque de partes metálicas.		
6	Limpiador de acero inox.	Mantenimiento de acero inoxidable, limpieza y protección.
10	00893 121	
1	Spray de aluminio	Retoque de partes dañadas por uso lijero.
10	00893 114 115/119	

EQUIPO DE SEGURIDAD

Artículo	Descripción
Calzado de seguridad Fam. 05357	Protege de accidentes.
Guante tiger flex 00899 401 017	Antiderrapante, especial para manejo de herramienta.
Guante de nitrilo 00899 444 07	Resistente a la abrasión.
Gafas de seguridad 00899 103 001	Protección ocular garantizada.
Zapatos de seguridad Fam. 05357	Alta seguridad y confort para todo tipo de trabajos.

CONSTRUCCIÓN

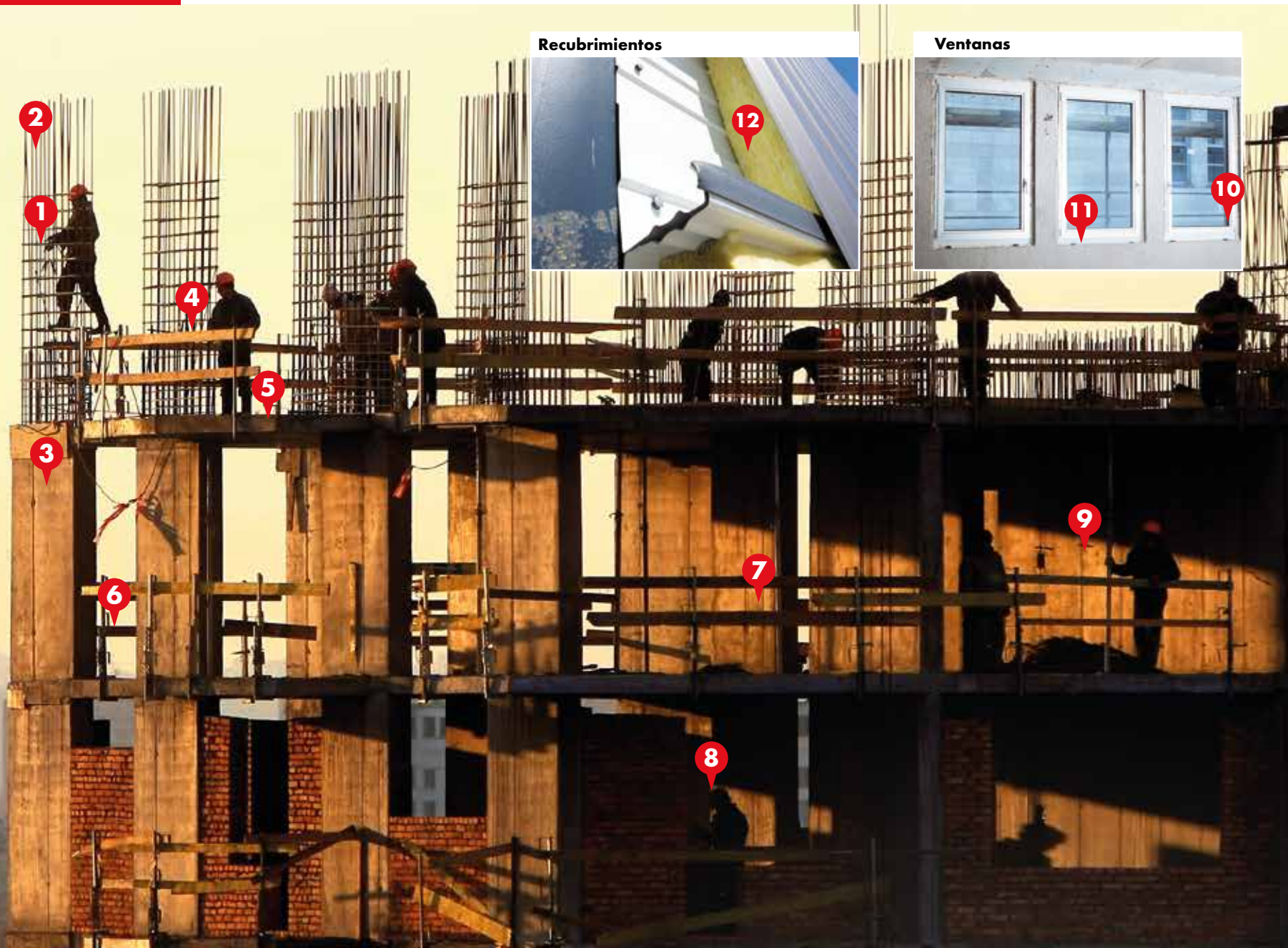

Recubrimientos

Ventanas

MONTAJE Y DESMONTAJE

Ub.	Artículo	Descripción
1	Set de pinzas 00714 01 564	Pinza perico, pinza universal y pinza corte lateral.
2	Discos de corte Fam. 669	Rendimiento superior y mayor duración en el trabajo.
3	Rotomartillo 00702 226 1	Ideal para taladrar a alta velocidad con o sin percusión, uso profesional.
3	Brocas Fam. 637	Maquinadas con filo sin fin, para uso profesional en concreto.
3	Pijas Fam. 134, 137 y 189	Con grado para una resistencia prolongada.
4	Desarmadores 00613 932 25	Ergonómicos y de golpe, hechos de una sola pieza.
6	Rost Off 00890 200 11	Desincrustante de óxido. Afloja todo.
10 11	Pega y sella 00890 100 1	Ideal para el sellado de cristales, acrílico y láminas.
11	Pistola de calafateo 00891 000 01	Ideal para aplicación de poliuretanos de alta densidad.
12	Espuma de poliuretano 00892 142	Rellenado profesional para partes huecas.

MISCELANEA

Artículo	Descripción
Pijas Fam. 134 y 134 0	Ideal para ser tornillada sin necesidad de un barreno o agujero.
Rotula Fam. 268	Acero cincado con tuerca y cuerda integrada.
Tornillo cónico Fam. 281	Para acabado profesional.

USO EN GENERAL

Ub.	Artículo	Descripción
5	Caja de herramientas 00705 93 21	Reforzada, especial para uso rudo.
7	Escalera telescópica 00739 000 12	Cómoda y práctica para usar en espacios reducidos.
8	Lámparas Fam. 827	Recargables para mayor eficiencia.

EQUIPO DE SEGURIDAD

Artículo	Descripción
Calzado de seguridad Fam. 05357	Protege de accidentes.
Guante tiger flex 00899 401 017	Antiderrapante, especial para manejo de herramienta.
Guante de nitrilo 00899 444 07	Resistente a la abrasión.
Gafas de seguridad 00899 103 001	Protección ocular garantizada.
Mascarilla anti-polvo 00899 120 001	Larga duración y reutilizable hasta 3 veces.
Zapatos de seguridad Fam. 05357	Alta seguridad y confort para todo tipo de trabajos.

LITOGRAFÍA



MANTENIMIENTO EN GENERAL

Ub.	Artículo	Descripción
	Lubricación y regeneración de partes plásticas, como bandas y rodillos.	
1	Silicón en spray 00893 221	Lubrica en seco ruedas, rodillos, rieles y mesas de trabajo.
5	Cosmético para bandas 00893 230	Evita el rechinido y protege las bandas.
	Mantenimiento y lubricación de cadenas, engranes y guillotinas.	
3	Grasa líquida en spray 00893 106	Lubricante transparente para baleros.
4	Grasa Sig 3000 00890 402	Idonea para el impacto y altas temperaturas.
9	Lubricante en cera 00890 250 400	Para uso en guillotinas y cuchillas.
3	Rost Off 00890 200 11	Desincrustante de óxido. Afloja todo.

Limpieza de sensores y motores

2	Limpia contacto 00895 65 300	Limpiador de tableros y equipos electrónicos
4	Espuma desengrasante 00893 142	Desengrasante en seco.
2	Grasa dieléctrica 00893 844 100	Mantenimiento de partes eléctricas expuestas a la interperie.

Limpieza y retoque de partes metálicas.

6	Limpiador de acero inox. 00893 121	Mantenimiento de acero inoxidable, limpieza y protección.
7	Spray de aluminio 00893 114 115/119	Retoque de partes dañadas por uso lijero.
8	Metal líquido 00893 449	Reparación de partes metálicas dañadas.
	Paño de microfibra 00899 900 03	Limpia todo tipo de superficies sin dañarlas, no desprende restos de fibra ni pelusas.

HERRAMIENTA

Artículo	Descripción
Juego de llaves 00713 301 40	Uso ideal para diferentes medidas y todo tipo de maquinaria.
Juego de multidades 00965 11 032	Multiuso óptimo para cualquier trabajo mecánico en maquinaria.

MISCELANEA

Artículo	Descripción
Bujes remachables Fam. 917	Sustitución de remaches que no se vencen con el uso rudo (fijación).
Brocas Fam. 625	Brocas acero de alta velocidad.
Brocas escalonadas Fam. 694	Para evitar cambiar de broca con perforaciones.
Cinta autoextinguible 00985 077 1	Instalación.
Funda termoretractil Fam. 771 y 555	Protección de la instalación eléctrica.

EQUIPO DE SEGURIDAD

Artículo	Descripción
Guante tiger flex 00899 401 017	Antiderrapante, especial para manejo de herramienta.
Guante de nitrilo 00899 444 07	Resistente a la abrasión.
Gafas de seguridad 00899 103 001	Protección ocular garantizada.
Mascarilla 00899 120 001	Protección para las vías respiratorias, a causa de químicos volátiles.
Zapatos de seguridad Fam. 05357	Alta seguridad y confort para todo tipo de trabajos.

ALUMINEROS

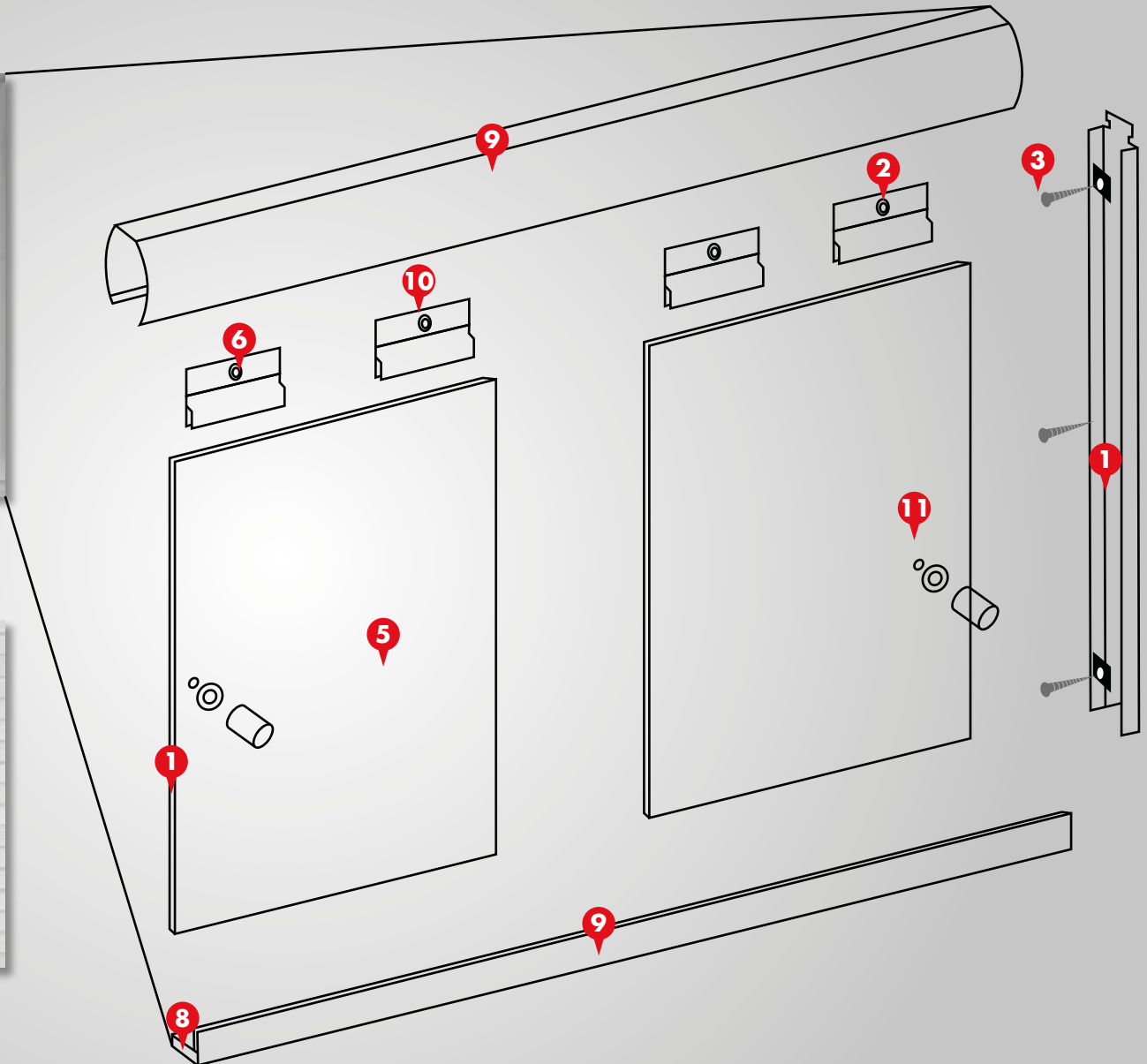
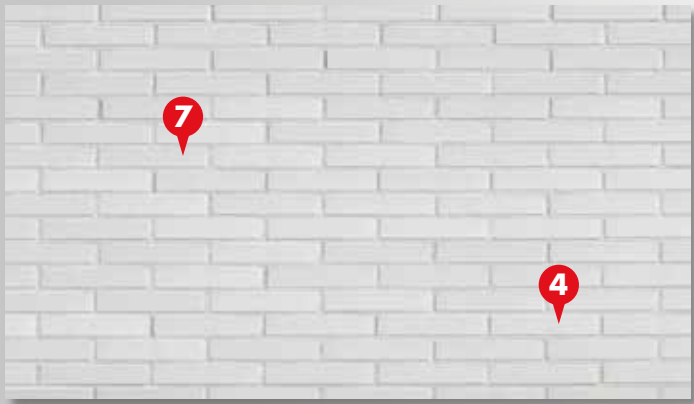

MANTENIMIENTO EN GENERAL

Ub.	Artículo	Descripción
1	Silicones acéticos 00892 318	De curado rápido y multiuso, anti-hongo.
1	Pega y sella 00893 900 100	Para la unión sin fisuras de marcos de aluminio con cristal, sella perfecto uniones de diversos materiales.
5	Antiempañante 00890 19	Evita que los cristales se empañen.
9	Limpiador de acero inoxidable 00893 121 2	Limpiador y protector de acero para acabados limpios y profesionales.
9	Spray protector de acero inox. 00893 121	Limpiador y protector de aluminio.
2	Grasa líquida en spray 00893 106	Grasa de alta adherencia.
5	Repelente de agua 00890 102 1	Evita la acumulación de líquidos en los cristales.
5	Limpia cristales 00892 333	Desincrustante suciedad en los cristales, con mayor rendimiento y fácil aplicación.

EQUIPO DE SEGURIDAD E HIGIENE

Guantes de seguridad 00899 401 018	Ideal para la manipulación de hojas de vidrio y aluminio.
Guantes de corte 00899 444 07	Resistentes al corte con grado 3.
Gafas de seguridad 00899 103 001	Protege los ojos de virutas y salpicaderas.
Limpiador de manos 00893 900 099	Limpiador de grasa y solvente de manos.
Zapatos de seguridad Fam. 05357	Alta seguridad y confort para todo tipo de trabajos.

USO EN GENERAL

Ub.	Artículo	Descripción
10	Remachadora de bujes 00917 1	Ideal remachar bujes.
10	Remachadora manual 00915 12	Para remaches de acero inoxidable y aluminio.
11	Llaves allen 00899 103 001	Ideal para tornillería de seguridad.

MISCELANEA

Ub.	Artículo	Descripción
3	Pijas Fam. 115 y 117	Fijación en general.
4	Taquetes Fam. 903, 904, 905 y 906	Proporcionan mayor duración y resistencia.
6	Remaches Fam. 915	Hechos de aluminio y acero inoxidable de alta resistencia.
7	Broca para concreto Fam. 637	Maquinada con filo sin fin para una mayor duración y rendimiento.
8	Seguetas de 24 y 32 dientes Fam. 603	Diseñada para un corte progresivo.
	Fresas metálicas Fam. 616	Ofrece la ventaja de accionar herramientas cuadrangulares según DIN 10 e ISO/R 237.
	Puntas Fam. 614	Reforzadas para uso general.
	Remaches Fam. 937 y 938	Ideal para limpieza de corrosión y suciedad de materiales ferrosos y no ferrosos.
	Tuerca remachable Fam. 917	Para colocación de aluminio, sustituyendo los remaches.
	Broca Fam. 625	Ideal para trabajos de alta velocidad.
	Fresas cónicas Fam. 694	Fresas cónicas, escalonadas y avellanadores.
	Pijas Fam. 206, 207 y 214	Con grado para un trabajo profesional.
	Fresas de corte lateral Fam. 698	Para uso profesional.
	Pija negra de corte lateral Fam. 134	Para fijación en general.
	Pija Fam. 189	Fijación en madera.
	Tapones para pijas Fam. 202	Para acabado profesional.

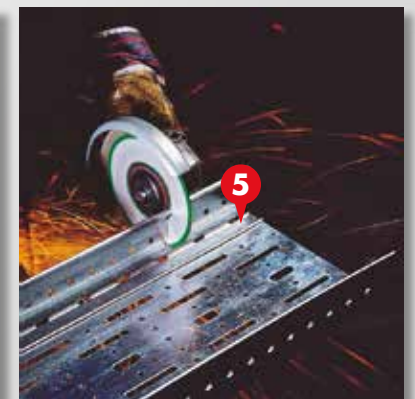
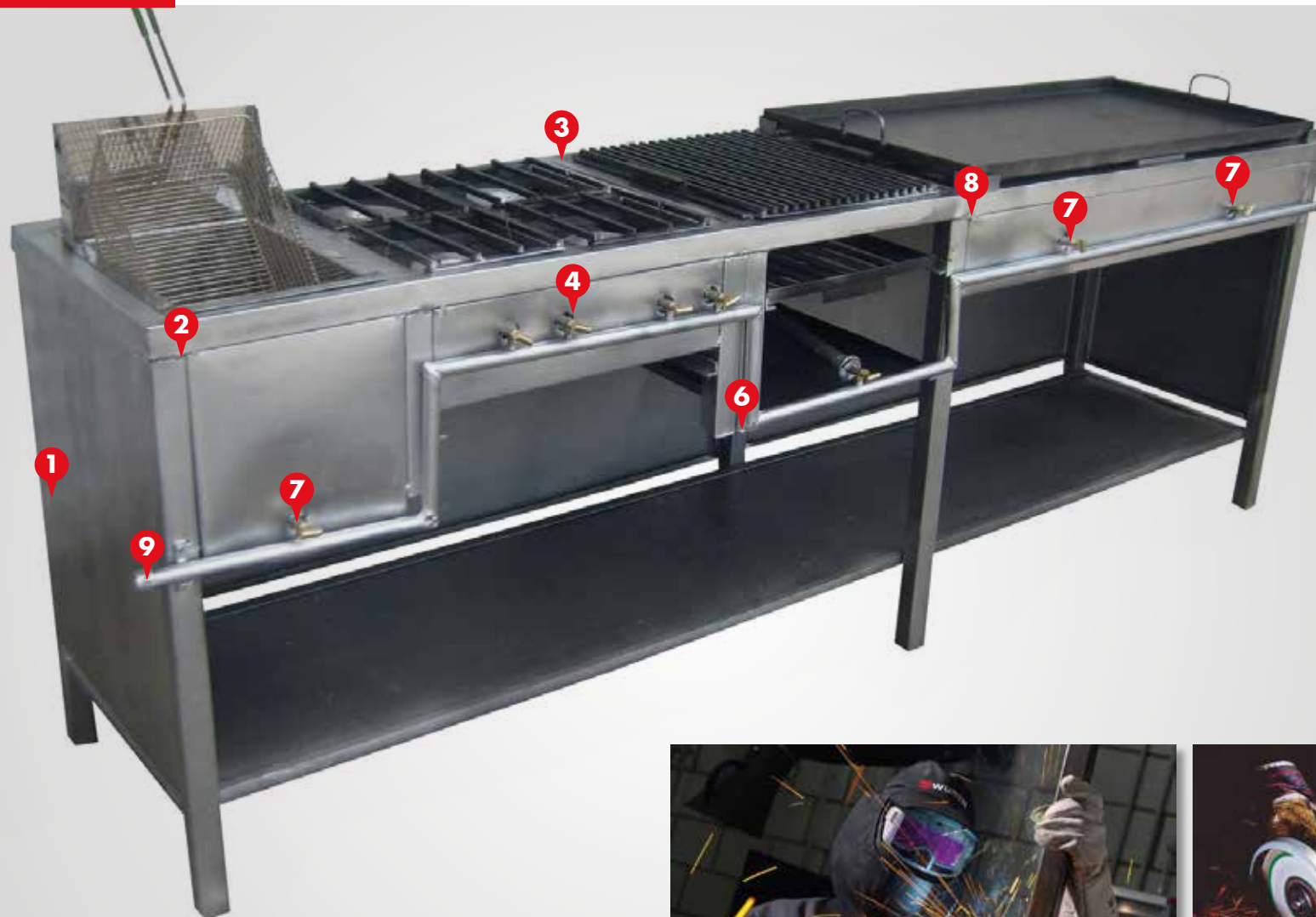
PAILERIAS

MANTENIMIENTO EN GENERAL

Ub.	Artículo	Descripción
1	Spray de acero inoxidable 00893 114 116	Recubrimiento con micropartículas, que protege contra corrosión y altas temperaturas.
1	Spray protector de acero inox. 00893 121	Ideal para la manipulación de láminas, deja una capa protectora evitando marcas de huellas.
2	Gel decapante para acero inox. 00893 982	Elimina las manchas de corrosión producidas por las soldaduras.
3	Restaurador de acero inox. 00893 121 1	Restaura cualquier arte de acero inoxidable maltratada (Pulimento).
4	Limpiador de acero inox. 00893 121 2	Complemento de limpieza ya que el mueble está instalado.
6	Gel antiperlas de soldadura 00893 102 125	Para evitar la adherencia de las perlas de soldadura.
	Sellador de silicón 00892 550 3	Ideal montaje de cualquier tipo.
	Aceite para herramienta de corte 00893 050 004	Ideal para la lubricación de herramientas de corte.

MISCELANEA

	Artículo	Descripción
5	Discos de corte Fam. 669	Óptimo para un corte fino y da mayor rendimiento.
7	Broca de cobalto Fam. 626	Ideal para acero inox. y alta duración de vida.
7	Broca de titanio Fam. 622	Alta velocidad con reducción de un 50% al corte y 20% más de vida.
7	Brocas Fam. 625	Uso rudo y profesional.
8	Discos laminados Fam. 576	Con 3 granos diferentes.
8	Lijas para acero inox. Fam. 587	Exclusivas para acero inoxidable.
9	Seguetas Fam. 603	Diseñados para un corte progresivo.

EQUIPO DE SEGURIDAD E HIGIENE

Guantes de corte 00899 444 07	Ideal para manipular hojas de acero inoxidable.
Gafas de seguridad 00899 103 001	Protege los ojos de virutas y salpicaderas.
Paños de microfibra 00893 900 03	Limpieza en general, no raya y no deja pelusa.
Mascarilla autofiltrante 00899 120 001	Protege del polvo y micropartículas que se generan en el trabajo.
Careta para soldar atm. 00713 83 09	Automática con selección de tonos y sombra.
Zapatos de seguridad Fam. 05357	Alta seguridad y confort para todo tipo de trabajos.

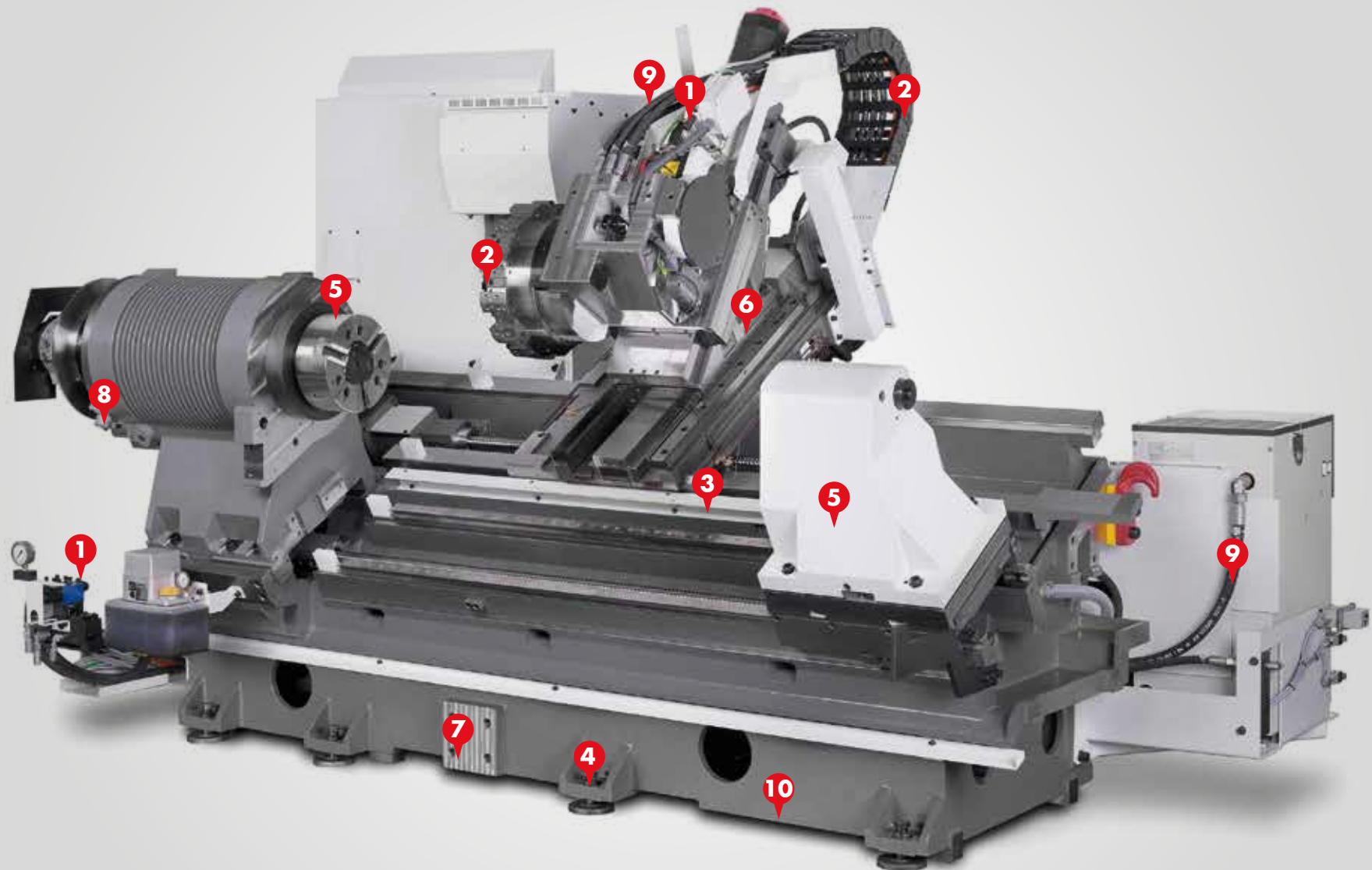
TORNO

MANTENIMIENTO EN GENERAL

Ub.	Artículo	Descripción
1	Limpiador de contacto 00895 65 300	Limpiador de tarjetas electrónicas y paneles con resistencia a 10,000 Volts.
2	Grasa líquida en spray 00893 106	Ideal para la lubricación de cualquier cadena engranes o rieles.
3	Aceite para herramienta de corte 00893 050 004	Ideal para la lubricación de brocas y cortadoras.
4	Rost off 00890 200 11	Desoxidante con propiedades dieléctricas hasta 6,000 Volts.
5	BMF - Limpiador universal 00893 118	Limpiador biodegradable y diluible 1 a 1 para mayor rendimiento de limpieza.
6	Desengrasante industrial 00890 107	Óptimo para todo tipo de trabajo como: montaje, reparación, mantenimiento etc., contiene disolventes.
7	Metal líquido 00893 449 + 00894 650	Ideal para reparar partes metálicas, rellenando, sellando y enmasillandolas.
8	CU 800 - Grasa de cobre 00893 800	Antiaferrante y disipador de temperatura con micro-partículas de cobre, resiste hasta 800°
9	Kit detector de fisuras 00890 15 7	Ideal para detectar fracturas en metales, que no son visibles al ojo humano.
10	Spray de zinc 00893 114 114	Excelente protección duradera y deja un aspecto óptimo en superficies metálicas en el detallado.
	Eliminador de juntas 00893 100 0	Elimina resina y otros componentes adheridos a los metales.

EQUIPO DE SEGURIDAD E HIGIENE

Artículo	Descripción
Zapatos de seguridad Fam. 05357	Alta seguridad y confort para todo tipo de trabajos.
Guantes de corte 00899 444 07	Protege las manos, máxima resistencia a la abrasión, texturizados y sensibilidad con grado 3 al corte.
Gafas de seguridad 00899 103 001	Protege los ojos de virutas y salpicaderas.
Limpiador de manos 00893 900 099	Limpiador de grasa y solvente de manos.

MISCELANEA

Artículo	Descripción
Gira machuelos ajustable 00657 1	Mayor comodidad de trabajo con mango ajustable.
Maneral para machuelear 00715 42 01	En 2 medidas diferentes.
Conjunto extractor de tornillos 00695 684 727	Ideal para una fácil y rápida extracción de tornillos atorados, con medidas del 1 al 8.
Set de cardas 00714 359 002	Ideal para limpieza de corrosión y suciedad de materiales ferrosos y no ferrosos.
Disco de corte y desbaste Fam. 669	Con doble malla de seguridad para una mejor protección y rendimiento.
Flexi disc Fam. 578	Discos con 3 medidas de grano.
Disco abrasivo Fam. 672	Disco especial para láminas de alto rendimiento.
Brocas HHS Cód.00634 4	Ideal para trabajos de alta velocidad para acero.
Brocas de titanio Fam. 622	Máximo rendimiento.
Brocas de cobalto Fam. 626	Recubiertas al 5%
Machuelos UNC · UNF · HHS Fam. 639	Machuelos de alta velocidad.
Broca Fam. 636	Broca de centro.
Fresas Fam. 616	Fresas metálicas.
Tarrajas Fam. 630	Tarrajas en 8 medidas diferentes.

Würth México S.A. de C.V.
Emiliano Zapata, Morelos
Tel.: +52 777 101 2520
Fax: +52 777 101 2521
www.wurth.com.mx

by Würth México
Impreso en México
Todos los derechos reservados.

